

AQUAJET®

LD-A3



**Ирригатор
полости рта
AQUAJET LD-A3
с принадлежностями**
*Руководство
по эксплуатации*



RUS
UKR
KAZ

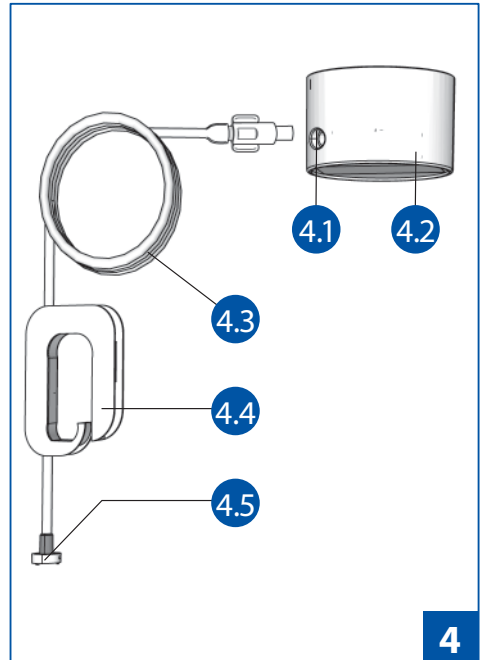
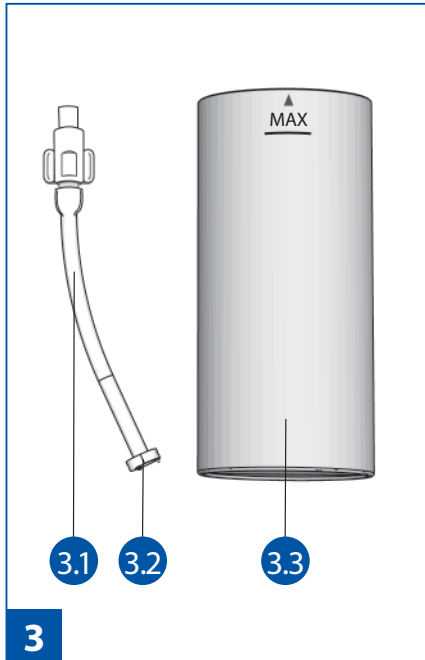
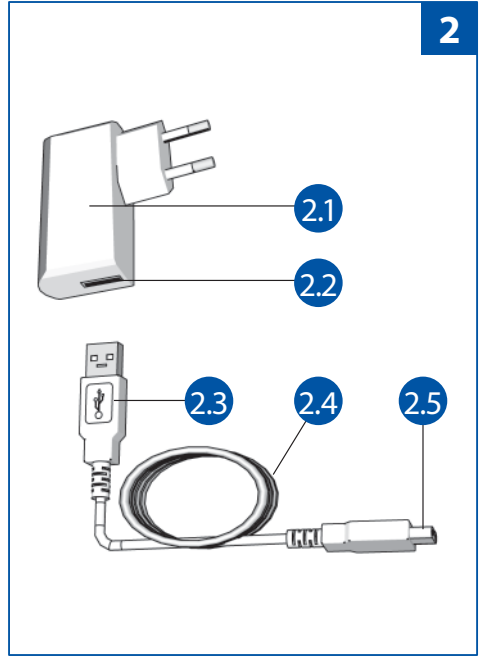
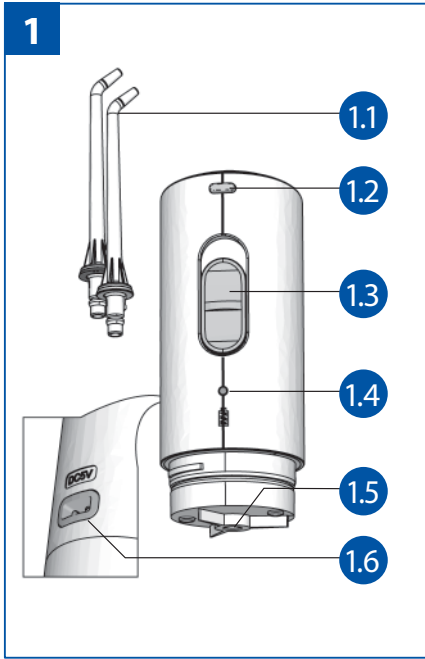

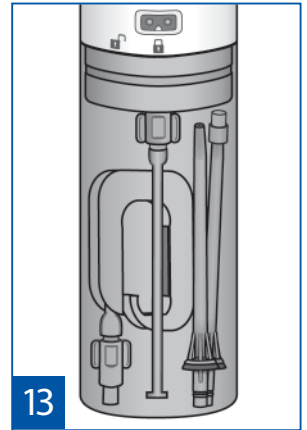
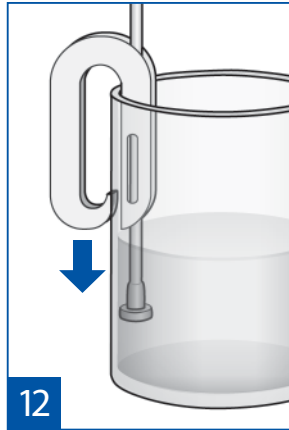
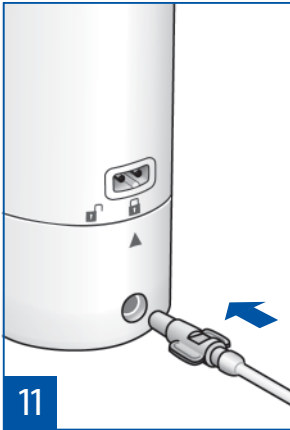
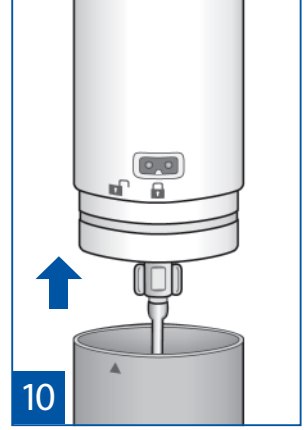
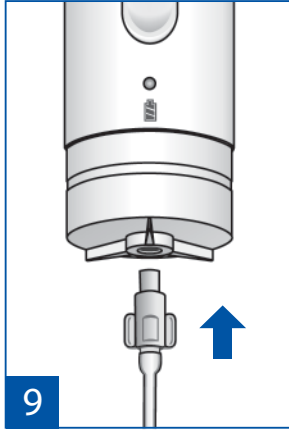
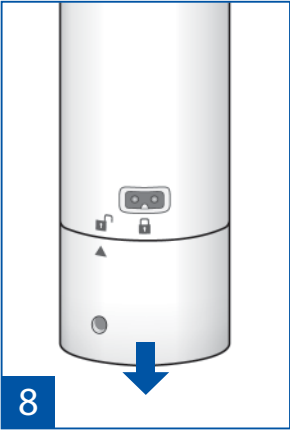
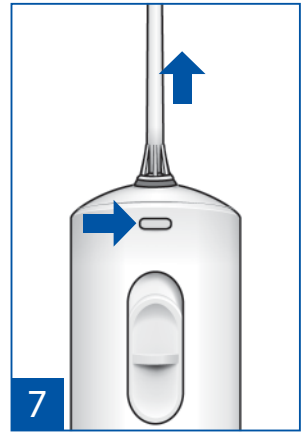
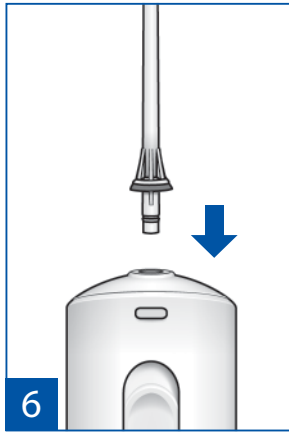
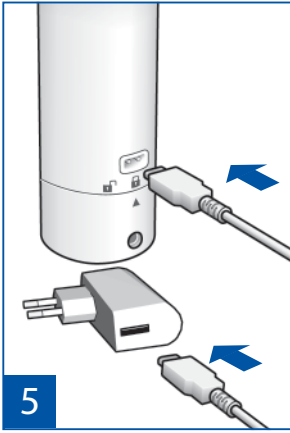

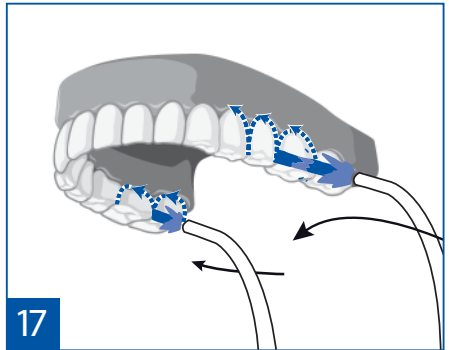
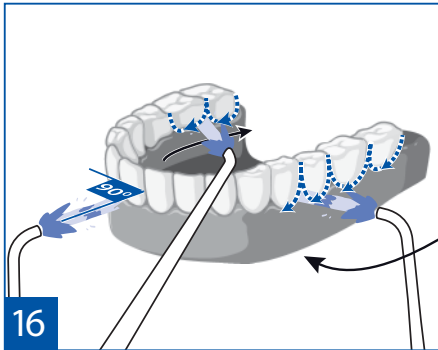
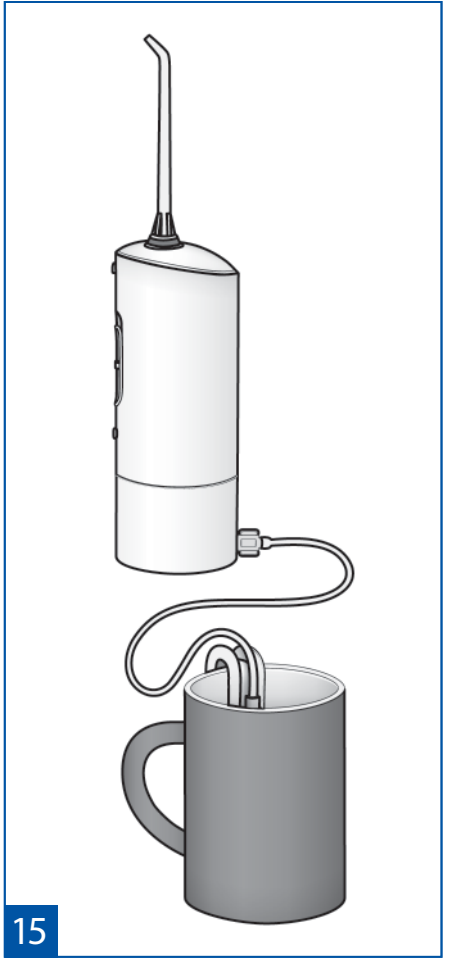
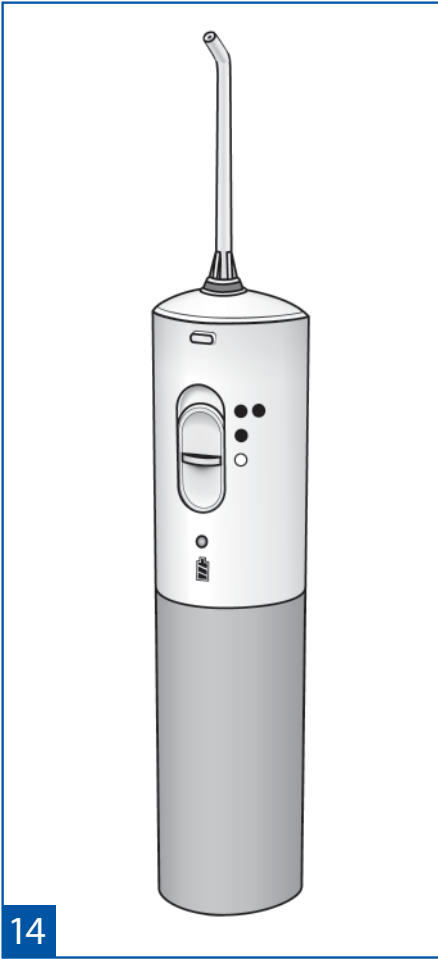

Ирригатор полости рта AQUAJET LD-A3 с принадлежностями

Руководство по эксплуатации

ПРЕЖДЕ ЧЕМ ИСПОЛЬЗОВАТЬ ИРРИГАТОР ПОЛОСТИ РТА AQUAJET LD-A3 С ПРИНАДЛЕЖНОСТЯМИ (ДАЛЕЕ ПО ТЕКСТУ – ИРРИГАТОР, ПРИБОР, ИЗДЕЛИЕ), ВНИМАТЕЛЬНО ПРОЧИТАЙТЕ НАСТОЯЩЕЕ РУКОВОДСТВО ПО ЭКСПЛУАТАЦИИ И СОХРАНИТЕ ЕГО ДЛЯ ДАЛЬНЕЙШЕГО ИСПОЛЬЗОВАНИЯ.

Информация о технике безопасности в настоящем Руководстве по эксплуатации, описывается следующими категориями:

Предостережение

Указывает на требования, несоблюдение которых может привести к травме или повреждению имущества.

Запрещается

Указывает на запрещённые действия и способы обращения с прибором.

Важно!

Указывает на обязательные действия и инструкции, которые необходимо строго соблюдать для обеспечения безопасной работы.

ОСНОВНЫЕ ЧАСТИ

№ рисунка	Название
1.1	Насадка
1.2	Кнопка отсоединения насадки
1.3	Переключатель режимов
1.4	Индикатор
1.5	Гнездо для трубки
1.6	Гнездо для подсоединения зарядного устройства
2.1	Зарядное устройство (ЗУ)
2.2	USB-разъём зарядного устройства
2.3	USB-штекер шнура электропитания
2.4	Шнур электропитания
2.5	Штекер шнура электропитания
3.1	Трубка короткая
3.2	Фильтр трубки короткой
3.3	Контейнер
4.1	Гнездо для трубки длинной
4.2	Коннектор
4.3	Трубка длинная
4.4	Держатель трубки длинной
4.5	Фильтр трубки длинной

 Корпус прибора и насадки сделаны из ABS-пластика, контейнер сделан из полипропилена. Насадки прошли тест на биосовместимость. Людям с повышенной чувствительностью к этим материалам следует пользоваться прибором с осторожностью.

Компактный размер и автономное питание от аккумуляторной батареи позволяют использовать ирригатор в путешествиях или поездках. Зарядка аккумуляторной батареи осуществляется от зарядного устройства (ЗУ) или от другого источника, снабженного USB-разъёмом и соответствующего характеристикам, указанным в разделе «Технические характеристики»

НАЗНАЧЕНИЕ

Прибор предназначен для массажа и медикаментозного орошения слизистой полости рта, что способствует профилактике и терапии парадонтальных болезней, гингивита, парадонтита.

Прибор обеспечивает доступ мощной пульсирующей струи воды или специального раствора к любым областям полости рта. Массирует десны и всю полость рта, улучшает кровообращение и предотвращает кровоточивость десен.

Обеспечивает максимальный уход за зубными протезами и коронками, препятствует развитию болезнетворной микрофлоры и воспалительных процессов в местах соприкосновения зубных протезов и коронок со слизистой полости рта, что не достигается другими обычными средствами.

Предотвращает образование зубного камня, гингивит и многие пародонтальные болезни.

Данный прибор является медицинским изделием в соответствии с законодательством Российской Федерации ФЗ от 21.11.2011 №323-ФЗ “Об основах охраны здоровья граждан в Российской Федерации” ст 38.

ПОКАЗАНИЯ К ПРИМЕНЕНИЮ

Слизистая полости рта – сложный орган человеческого организма, выполняющий огромный перечень жизненно-важных функций. Нарушение кровообращения ротовой полости, вызванное наличием различных стоматологических конструкций, недостаточным гигиеническим уходом, различными заболеваниями, приводит к значительному ухудшению качества жизни человека. Регулярное массажное воздействие пульсирующей струи воды на мягкие ткани полости рта восстанавливает нормальный кровоток, что способствует профилактике и терапии заболеваний. Восстановленное кровообращение полости рта обеспечивает природные защитные свойства слизистой полости рта по восстановлению защитной, секреторной, сенсорной, терморегуляционной и иммунной функций.

Когда речь заходит об уходе за зубами, большинство людей, как правило, сосредотачивается на «белизне» зубов, не придавая значения здоровому состоянию десен. Между тем, если не массировать и не чистить межзубное пространство и зубодесневые бороздки (область между шейкой зуба и десной), это приводит к постепенному нарастанию зубного камня, воспалению десен и стойкому неприятному запаху изо рта. По мере развития воспалительного процесса ткань десны постепенно отходит от зуба, позволяя бактериям проникать вглубь, вплоть до достижения челюстных костей, структура которых также подвергается воспалительному разрушению. Из-за сокращения костной ткани, десны также начинают убывать - появляется видимое удлинение зубов, и улыбка выглядит уже не так эстетично. Ослабление поддержки зубов деснами и челюстными костями, в конечном счете, ведет к выпадению зубов.

Пространство между зубами – это место скопления и размножения бактерий. Бактерии живут в мягком зубном налете и в результате их жизнедеятельности образуется кислота, которая разрушает эмаль зуба и приводит к воспалению слизистой десны.

Коронки и зубные протезы с трудом поддаются обычной чистке, что вызывает скопление болезнетворных бактерий между краями коронки и десневой бороздкой. Это приводит к образованию зубного камня и к воспалению слизистой полости рта. Использование детьми ирригатора позволяет сократить риск стоматологических заболеваний, облегчает уход за полостью рта, а при ношении брекет-систем сокращает время гигиены полости рта в несколько раз. Детям часто не хватает терпения и усидчивости для тщательной чистки зубов, а использование ирригатора позволяет наилучшим способом провести гигиену полости рта.

Противопоказания:

- Перед началом орошения полости рта врач должен осмотреть пациентов, для которых при лечении зубов ранее требовалась премедикация с применением антибиотиков (бактериемия)
- Противопоказан пациентам с пародонтальными абсцессами и язвенными процессами в полости рта.
- Противопоказан лицам, которые не могут самостоятельно управлять прибором.

Побочные эффекты: побочных эффектов не выявлено.



Использование прибора для гигиены полости рта не может полностью заменить зубную щетку. Используйте прибор после приема пищи, чтобы смыть остатки еды и обеспечить глубокий массаж десен, после чего используйте также зубную щетку для чистки зубов.

Согласно данным исследований пародонтоза, ранние стадии формирования зубного камня часто игнорируются из-за недостатка ясных признаков. Обычно болезни позволяют прогрессировать до более серьезных стадий. Кровотечение десен после использования прибора – симптом пародонтоза, однако длительное использование прибора приводит к облегчению этого симптома и позволяет деснам вернуться к более здоровому состоянию. Проконсультируйтесь с Вашим стоматологом, если кровотечение продолжается более чем две недели.

Потенциальные потребители: все лица старше 2 лет.

Функциональные характеристики: при помощи мощной пульсирующей струи воды прибор удаляет остатки пищи из межзубных промежутков и других труднодоступных мест в полости рта, массирует десны, улучшает кровообращение и предотвращает кровоточивость десен. Обеспечивает максимальный уход за зубными протезами и коронками, препятствует развитию болезнетворной микрофлоры и воспалительных процессов в местах соприкосновения зубных протезов и коронок со слизистой полости рта, что не достигается другими обычными средствами. Предотвращает образование зубного камня, гингивит и многие пародонтальные болезни.

Использование ирригатора AQUAJET детьми



Использование прибора ребенком допускается только под присмотром взрослого, который подробно ознакомился с настоящим Руководством по эксплуатации

Использование детьми ирригатора позволяет сократить риск стоматологических заболеваний, облегчает уход за полостью рта, а при ношении брекет-систем сокращает время гигиены полости рта в несколько раз. Также детям часто не хватает терпения и усидчивости для тщательной чистки зубов, а использование ирригатора позволяет наилучшим способом провести гигиену полости рта.

Детям можно начинать использовать ирригатор полости рта с началом самостоятельного использования зубной щетки.

Несмотря на то, что правильное использование ирригатора полости рта не может травмировать полость рта, перед первым применением ирригатора следует обязательно проконсультироваться с детским стоматологом.



 *Не следует оставлять рядом с прибором младенцев и маленьких детей без присмотра, т.к. прибор содержит мелкие детали, которые могут быть проглочены детьми.*

Обеспечьте достаточный контроль, когда рядом с работающим или выключенным прибором находятся дети или еще кто-либо, требующий присмотра.

СБЛЮДЕНИЕ МЕР ПО ТЕХНИКЕ БЕЗОПАСНОСТИ

Для безопасного использования прибора внимательно прочитайте настоящее Руководство по эксплуатации. Невыполнение требований настоящего раздела может привести к разной степени опасного воздействия на пользователя и окружающих людей.

При использовании электрических приборов, особенно в присутствии детей, всегда соблюдайте общие меры безопасности, приведенные ниже.

-  Не прикасайтесь к вилке ЗУ влажными руками.
Перед тем, как заряжать прибор, убедитесь, что шнур электропитания не имеет повреждений. Данный прибор оснащен встроенной аккумуляторной батареей. Не бросайте прибор в огонь, не нагревайте его, а также не используйте и не оставляйте его в помещении с высокой температурой.
-  Не помещайте прибор в воду.
Не используйте при купании.
Не погружайте ЗУ в воду и не мойте его водой.
Шнур электропитания не должен касаться горячих или нагреваемых поверхностей.
Если прибор не работает, не пытайтесь отремонтировать его самостоятельно. Обратитесь в специализированную мастерскую.
Не оставляйте включенный прибор без присмотра.
Используйте только те принадлежности, которые предназначены для использования с этим прибором и описаны в настоящем Руководстве по эксплуатации. Не используйте принадлежности, не рекомендуемые изготовителем.
Не вставляйте посторонние предметы в отверстия в приборе.
Используйте прибор только для ухода за полостью рта. Напор воды, направленный в глаза, нос, уши или горло, может привести к травме.
Не используйте в приборе воду, температура которой превышает 40°C
Держите прибор подальше от домашних животных и насекомых, чтобы избежать попадания инфекции.
Не допускаются использование прибора детьми без присмотра взрослых.
Прибор не должен использоваться одновременно с ВЧ (высокочастотным) электрохирургическим оборудованием.
Не используйте прибор вблизи сильных электромагнитных полей, излучаемых помех или наносекундных импульсных помех, например: магнитов, радиопередатчиков, микроволновых печей.
Переносное радиочастотное коммуникационное оборудование (включая периферийные устройства, такие как антенные кабели и внешние антенны) должно использоваться на расстоянии не ближе 30 см к любой части ирригатора полости рта, включая кабели, указанные изготовителем.
-  Выключая ЗУ из розетки, всегда беритесь за корпус ЗУ, а не за шнур.
После использования прибора, выливайте остатки воды из контейнера и на 2-3 сек. включите прибор для полного осушения.
Если в гнездо для подсоединения зарядного устройства попали брызги воды, это не приведет к поломке прибора. Это гнездо полностью герметично, а контакты покрыты антикоррозийной защитой.

Риски применения

-  Этот прибор не предназначен для использования людьми с ограниченными физическими, сенсорными или умственными способностями или лицами без соответствующих знаний и опыта. Использование прибора такими людьми допускается только под наблюдением лица, отвечающего за их безопасность, и при условии предоставления с его стороны четких инструкций по работе с прибором. Необходимо следить, чтобы дети не играли с прибором.

Информация о порядке установки и требования к помещению

-  Не используйте прибор в банях, саунах, а также в помещениях, где распыляются аэрозоли. Не оставляйте, не храните и не используйте ЗУ там, где оно может попасть в воду: в ванной, туалете и т.п.

Не оставляйте прибор или его части там, где они будут подвергаться воздействию экстремальных температур или перепадам влажности или там, где они будут подвергаться длительному воздействию прямых солнечных лучей.

ЗАРЯДКА АККУМУЛЯТОРНОЙ БАТАРЕИ (АБ)

-  В приборе используется АБ, предназначенная для многократной перезарядки и длительного использования.





-  Перед первым использованием прибора рекомендуется произвести зарядку АБ непрерывно в течение не менее 16 часов, это продлит срок службы аккумуляторной батареи.

При повседневном использовании для полной зарядки АБ может потребоваться от 4 до 8 часов, это зависит от степени разряда батареи. Рекомендуется производить зарядку АБ до появления зеленого индикатора АБ.

-  Во время зарядки основной блок нагревается, но это не является неисправностью.

Заряжайте АБ при температуре в пределах 15-35°C. При зарядке АБ при более низкой температуре время работы прибора может уменьшиться, а при температуре ниже 0°C зарядка может быть невозможна.

Производителем рекомендуется использовать ЗУ LD-N064 (входит в комплект), однако, используя шнур электропитания из комплекта прибора, вы можете заряжать прибор от любого источника, если имеется USB-разъем. Рекомендуемые параметры см. в разделе «Технические характеристики».

Для зарядки АБ вставьте один конец шнура электропитания  в разъем на задней части прибора , а другой конец шнура  – в USB-разъем ЗУ . Вставьте вилку ЗУ в сетевую розетку (рис. 5).

Процесс зарядки отображается синим индикатором на корпусе прибора . Когда аккумуляторная батарея будет полностью заряжена, индикатор загорится зеленым цветом.

-  В целях электробезопасности, прибор не может одновременно работать и заряжать АБ.

-  При полностью заряженной АБ общее время работы прибора на максимальной мощности составляет примерно 20 минут. Не рекомендуется использовать прибор непрерывно более 5 минут. Низкий заряд АБ отображается желтым индикатором.

ПОРЯДОК ИСПОЛЬЗОВАНИЯ

-  Использование спиртосодержащих жидкостей, жидкостей со взвесями, масляных жидкостей, а также других жидкостей, не предназначенных для использования в ирригаторе, может привести к его поломке!

-  Производитель рекомендует применять для ирригации отфильтрованную водопроводную воду.

Во внутренних частях нового прибора могут содержаться остатки дистиллированной воды, которая применялась для испытания прибора. Это не является неисправностью и совершенно безопасно.

Присоединение/отсоединение насадки

В комплект медицинского изделия входит стандартная насадка LD-SA01. Насадка LD-SA05 для ухода за брекетами приобретается отдельно. Насадки имеют ободки красного, желтого или синего цвета.

Дополнительные насадки могут быть приобретены отдельно. Покупайте для настоящего прибора только насадки AQUAJET LD-SA01, AQUAJET LD-SA02 или AQUAJET LD-SA05.

Выберите для каждого члена семьи индивидуальную насадку определенного цвета. Используйте всегда только насадку выбранного Вами цвета.

Вставьте насадку в прибор до щелчка таким образом, чтобы направляющая насадки совпала с канавкой на ручке ирригатора (рис. 6).

Для отсоединения насадки нажмите на кнопку отсоединения насадки и потяните за насадку, удерживая ее в области насечек (рис. 7).

Рекомендации для безопасного отсоединения насадки:

1. Если насадка плохо отсоединяется от ирригатора или скользит в руке из-за воды, используйте сухую ткань. Оберните насадку негрубой сухой тканью и повторите процедуру отсоединения.
2. При отсоединении насадки от ирригатора тяните ее БЕЗ вращения вокруг оси. Вращение насадки может привести к ее повреждению.
3. Если прибор не используется длительное время – отсоедините насадку.

Ирригатор можно использовать с контейнером, входящим в комплект, или с другой емкостью для воды.

Использование ирригатора с контейнером, входящим в комплект (рис. 14)

Снимите коннектор **4.2**. Для этого поверните его по часовой стрелке так, чтобы указатель ▲ находился в положении  («открыто») и потяните вниз (рис. 8).

Вставьте штекер короткой трубки **3.1** в гнездо в нижней части прибора **1.5** (рис. 9).

Наполните контейнер теплой водой до отметки MAX.

Присоедините контейнер к прибору (рис. 10) и поверните его против часовой стрелки так, чтобы указатель ▲ находился в положении  («закрото»).

Прибор готов к использованию. Полностью заполненный контейнер расходуется примерно за 40 секунд работы.

 *Не используйте прибор без жидкости.*

 Если прибор слишком сильно наклонить во время использования с контейнером, то фильтр трубки **4.2** может выходить из воды, в результате чего подача воды прекратится.

DSF Double Aqua Flow system – Использование ирригатора с другими емкостями (рис. 15)

Если объем контейнера для вас недостаточен, прибор позволяет использовать и другие емкости для воды, например обычный стакан.

Для этого вставьте штекер длинной трубки в гнездо **4.1** на задней части коннектора **4.2**, если коннектор присоединен к прибору (рис. 11), или в гнездо в нижней части прибора **1.5**, если коннектор отсоединен от прибора (рис. 9).

Размотайте длинную трубку **4.3** и наденьте держатель трубки **4.4** на емкость с теплой водой так, чтобы фильтр трубки **4.5** немного не доходил до дна емкости (рис. 12).

Прибор готов к использованию. Рекомендуемое время непрерывного использования - не более 5 мин.

 При первом использовании залейте в контейнер теплую воду, поставьте переключатель режимов в положение «●●», чтобы вода заполнила все внутренние полости. Прибор будет готов к первому использованию, когда вода в контейнере израсходуется полностью.

 *Удостоверьтесь, что температура жидкости в контейнере не превышает 40°C. Не используйте горячие жидкости, так как слизистая полости рта очень чувствительна.*

Использование

Склонитесь над раковиной. Поднесите кончик насадки к зубам или деснам. Сохраняйте рот немного приоткрытым, чтобы вода стекала в раковину. Направьте насадку перпендикулярно дальним зубам нижнего зубного ряда. Включите прибор, сдвинув переключатель режимов **1.3** в положение «●» (слабый напор) или в положение «●●» (нормальный напор).

Медленными движениями в течение 4-5 сек. очищайте межзубное пространство, задерживая струю у десен. Затем проведите струей по линии десен у основания зубов до следующего межзубного промежутка. Повторите движения как для первого межзубного пространства (рис. 16, пунктирная стрелка обозначает место попадания струи воды, сплошная стрелка – направление движение насадки).

 Вы можете перекрыть струю в любое время, сдвинув переключатель режимов в положение «○» - Выключено. Не направляйте струю под углом, непосредственно в десневой карман, старайтесь держать струю перпендикулярно линии зубов

Проделайте подобную процедуру по очереди со всеми межзубными пространствами с внешней и внутренней стороны нижнего зубного ряда. Затем повторите процедуру для внешней и внутренней стороны верхнего зубного ряда. (рис. 17)

При наличии в полости рта искусственных ортопедических конструкций, места их соприкосновения с десной, зубами или другими зубными аппаратами следует промывать струей более тщательно. Рекомендуется проконсультироваться со стоматологом об особенностях имеющихся промывных каналов ортопедических конструкций.

 *Через 10 минут непрерывной работы прибор автоматически отключится, при этом начнет мигать зеленый индикатор. Не используйте прибор минимум 10 минут, чтобы дать охладиться внутренним механизмам.*

! После использования всегда полностью освобождайте контейнер от воды. Это предотвращает размножение бактерий.

Выключите прибор, сдвинув переключатель режимов **1.3** в положение «**О**», снимите насадку, контейнер и трубку. Промойте все под теплой проточной водой и оботрите сухой тканью. Для удобства хранения и транспортировки сложите принадлежности в контейнер из комплекта прибора и присоедините его к основному блоку (рис. 13).

ЭКСПЛУАТАЦИЯ АККУМУЛЯТОРНОЙ БАТАРЕИ

Описание: в приборе используется перезаряжаемая АБ, предназначенная для длительного использования.

Срок службы АБ: 3 года при правильной эксплуатации.

Рекомендации: заряжайте только полностью разряженную АБ, чтобы не вызывать у АБ эффект запоминания, при котором сокращается время работы при полном заряде. Для длительного хранения рекомендуется оставлять АБ заряженной на 70-80%.

Обслуживание АБ: не требуется.

Замена АБ: при необходимости замена АБ производится только в специализированных сервисных центрах. Для доступа к АБ необходимо снять переключатель режимов, отсоединить коннектор, выкрутить 3 винта в нижней части основного блока (под заглушками) и вынуть внутреннюю часть.

Марка и модель АБ: GP 130AAHV2B6

ГАРАНТИЙНЫЕ ОБЯЗАТЕЛЬСТВА

На настоящий прибор установлен гарантийный срок в течение 12 месяцев с даты продажи. Гарантийные обязательства оформляются гарантийным талоном при продаже прибора покупателю. Адреса организаций, осуществляющих гарантийное обслуживание, указаны в гарантийном талоне.

УХОД, ХРАНЕНИЕ, РЕМОНТ И УТИЛИЗАЦИЯ

1. Рекомендуется проводить очистку прибора после каждого использования.
2. Перед чисткой прибора отсоедините шнур электропитания. Регулярно очищайте прибор влажной тканью. Контейнер, трубки и насадки можно мыть в посудомоечной машине. Не используйте грубые ткани, щетки и абразивные средства для чистки прибора.
3. Используйте только мягкие моющие средства. Никогда не применяйте растворители, бензин или спирт, так как они могут привести к возникновению неполадок в работе или порче частей прибора.
4. Оберегайте прибор от прямых солнечных лучей и ударов.
5. Не храните и не используйте прибор в непосредственной близости от обогревательных приборов и открытого огня.
6. Оберегайте прибор от загрязнения.
7. Не допускайте соприкосновения прибора с агрессивными растворами.
8. При необходимости осуществляйте ремонт только в специализированных организациях.
9. Месяц и год производства обозначен в серийном номере после буквы А (первые 2 цифры – год, вторые – месяц). По истечении установленного срока службы необходимо периодически обращаться к специалистам (в специализированные ремонтные организации) для проверки технического состояния прибора и, если необходимо, для осуществления его утилизации в соответствии с действующими правилами утилизации в Вашем регионе. Специальные условия утилизации производителем не установлены.
10. Данный прибор оснащен никель-металлогидридными АБ. Пожалуйста, проследите за тем, чтобы утилизация АБ была выполнена в официальном пункте приема, при наличии такового в Вашей стране.



Не вносите изменения в конструкцию прибора без разрешения производителя.

Обслуживать прибор необходимо только в авторизованных сервисных центрах или у производителя.

Следующие виды обслуживания и ремонта могут быть произведены пользователем или авторизованным сервисным центром

Вид ремонта и обслуживания	Кем производится
Замена трубки	Пользователь
Замена принадлежностей	Пользователь
Замена ЗУ или шнура электропитания	Пользователь
Ежедневная чистка и дезинфекция	Пользователь
Любые части, для замены которых требуется разбирать прибор.	Авторизованный сервисный центр или официальный представитель

КОМПЛЕКТНОСТЬ

Ирригатор полости рта AQUAJET LD-A3:

№	Наименование	Количество, шт.
1	Основной блок	1
2	Коннектор	1
3	Контейнер	1
4	Насадка LD-SA01	2
5	Трубка длинная с держателем	1
6	Трубка короткая	1
7	Зарядное устройство LD-N064	1
8	Кабель USB для зарядного устройства	1
9	Эксплуатационная документация	1
10	Индивидуальная (потребительская) тара	1

Принадлежности (опционально):

№	Наименование	Количество, шт.
1	Насадка LD-SA05	2

ТЕХНИЧЕСКИЕ ХАРАКТЕРИСТИКИ

Модель	LD-A3
Ном. напряжение/ток	5V / 500mA
Емкость АБ	2x1250 мА/ч
Срок службы*	
- ирригатор	5 лет
- АБ	около 3 лет**
- насадка	около 1000 циклов***
Давление воды:	
регулятор напора в положении «●» (слабый)	около 500 кПа (5 кгс/кв.см)
регулятор напора в положении «●●» (нормальный)	около 900 кПа (9 кгс/кв.см)
Частота пульсации струи воды	1500 импульс/мин.
Рекомендуемое время непрерывного использования	не более 5 минут
Время авт. отключения при непрерывной работе	10 минут
Время, необходимое для остывания прибора	не менее 10 минут
Емкость контейнера, не менее	160 мл.
Время использования полного объема контейнера	приблизительно 40 сек.
Условия эксплуатации прибора:	
температура окружающего воздуха	от 10°C до 35°C
влажность	от 15 до 80 % Rh
атмосферное давление	от 86 до 106 кПа
Условия хранения и транспортировки прибора:	
температура окружающего воздуха	от минус 10°C до 40°C
влажность	от 15 до 95% Rh
атмосферное давление	от 50 до 106 кПа
Уровень шума	не более 54 дБ ****
Степень защиты корпуса	IPX5
Габаритные размеры устройства:	
с коннектором	215 x 50 x 54,5 мм
с контейнером	297 x 50 x 54,5 мм
Вес (без упаковки)	350 г
Год и месяц производства	Указаны на корпусе прибора в серийном номере в виде «АУУММА3ХХХХ», где УУ год, а ММ месяц производства
Зарядное устройство LD-N064 (входит в комплект)	
Выходное напряжение	5 В
Максимальный ток нагрузки	500 мА
Номинальное напряжение	100-240 В/ 50/60 Гц

* Согласно п. 2 ст. 19 Закона РФ от 07.02.1992 N 2300-1 «О защите прав потребителей», срок службы исчисляется со дня передачи товара потребителю. Если дату передачи установить невозможно, срок исчисляется с даты изготовления.

** Срок жизни АБ зависит от условий эксплуатации и хранения прибора.

*** Срок службы насадок при условии использования чистой воды, без примесей и осадков

**** Данные, полученные компанией Little Doctor International (S) Pte. Ltd.

После транспортировки прибора в условиях слишком низкой или слишком высокой температуры, необходимо выдержать прибор минимум 2 часа при комнатной температуре.

Дата редакции настоящего Руководства по эксплуатации указана на последней странице в виде IXXX/YYMM/NN, где YY – год, MM – месяц, а NN – номер редакции.

Расшифровка символов:

CE Соответствие Директиве 93/42/ЕЕС

IPX5 Степень защиты корпуса



Важно: Прочитайте Руководство по эксплуатации



Рабочая часть типа В



Класс защиты II



Знак соответствия ГОСТ РФ



Знак соответствия Украины



При утилизации руководствуйтесь действующими в настоящее время правилами вашего региона.



Место производства / Изготовитель



Условия хранения, транспортировки и использования



Серийный номер

Расшифровка сигналов индикатора*:

Цвет индикатора	Значение
Зеленый	АБ полностью заряжена. Прибор работает.
Зеленый мигающий	Автоматическое отключение. Требуется охлаждение прибора 10 мин.
Желтый	Низкий заряд АБ
Синий	Идет зарядка АБ

* В некоторых случаях, когда заряд аккумуляторной батареи очень низкий, индикация светодиодов может отличаться от описанных в настоящем Руководстве. В этом случае выключите прибор и зарядите батарею.

ТИПОВЫЕ НЕИСПРАВНОСТИ

Проблема	Причина	Способ устранения
Прибор не работает	▶ Разряжена АБ	▶ Зарядите АБ
	▶ В контейнере нет воды	▶ Наполнить контейнер водой
Компрессор работает, но вода не идет	▶ Конец трубки находится выше уровня воды	▶ Долейте воды, чтобы конец трубки находился в воде
	▶ Слишком большой наклон прибора, короткая трубка оказывается выше уровня воды	▶ Не наклоняйте прибор слишком сильно.
	▶ Трубка плохо вставлена в гнездо.	▶ Вставьте трубку в гнездо до конца.
Давление воды слишком мало	▶ Засорился фильтр трубки	▶ Промойте фильтр под проточной водой
	▶ Длинная трубка перекручена	▶ Распрямите длинную трубку

Если, несмотря на приведенные выше рекомендации, Вы не можете добиться работоспособности прибора, прекратите его эксплуатацию и обратитесь в организацию, осуществляющую техническое обслуживание (адреса и телефоны уполномоченных организаций указаны в гарантийном талоне). Не пытайтесь сами отремонтировать ирригатор.

СВЕДЕНИЯ О СЕРТИФИКАЦИИ И РЕГИСТРАЦИИ

Производство приборов соответствует международному стандарту ISO 13485. Прибор соответствует Европейской директиве MDD 93/42/ЕЕС.

Росздравнадзор РФ регистрационное удостоверение РЗН 2020/11416 от 28.07.2020 г.

КЛАССИФИКАЦИЯ:

Класс защиты зарядного устройства от поражения электрическим током: класс II

Защита от поражения электрическим током: рабочая часть типа В

Степень защиты: IPX5.

ДЕКЛАРАЦИЯ:

Техническая информация, включая принципиальные схемы и перечни деталей, а также иная техническая информация, если она не является коммерческой тайной, может быть предоставлена по запросу пользователя в соответствии с принятым порядком.

Для получения официальной информации о продукте, свяжитесь с вашим дилером или производителем.

✉ Претензии потребителей по качеству и пожелания направлять по адресу официального импортера:

Россия: 117218 г. Москва, а/я 36, ООО «Фирма К и К»

(юр. адрес: 117218, г. Москва, ул. Новочеремушкинская, д. 34, корп. 1, пом. VII)

Тел. бесплатной горячей линии: 8-800-200-00-37

Беларусь: 220033 г. Минск, ул. Фабричная 26, часть изол. пом. 4Н, «Фиатос» УП.

Тел. бесплатной горячей линии: +375 (17) 392-00-11

Казахстан: 070010, г. Усть-Каменогорск, ул. Карбышева, 24, ТОО «Казмедимпорт»

Тел./факс: 8 (7232) 76-97-97, e-mail: info@kazmedimport.kz,

www.kazmedimport.kz.

Производитель: Little Doctor International (S) Pte. Ltd., 7500A, Beach Road, 11-313 The Plaza 199591, Singapore (Литл Доктор Интернешнл (С) Пте. Лтд., 7500А, Бич Роад, 11-313 Зе Плаза 199591, Сингапур). Почтовый адрес: Yishun Central P.O. Box 9293 Singapore 917699 (Литл Доктор Интернешнл (С) Пте. Лтд., Йишун Централ П.О. Бокс 9293, Сингапур 917699).

Экспортер: Little Doctor International (S) Pte. Ltd. (Литл Доктор Интернешнл (С) Пте. Лтд.)

Место производства / Изготовитель: Little Doctor Electronic (Nantong) Co., Ltd., No.8, Tongxing Road Economic & Technical Development Area, 226010 Nantong, Jiangsu, PEOPLE'S REPUBLIC OF CHINA (Литл Доктор Электроник (Нантонг) Ко., Лтд., Ном. 8, Тонгсинг Роад Экономик энд Текникал Девелопмент Эриа, 226010 Нантонг, Джиангсу, КИТАЙСКАЯ НАРОДНАЯ РЕСПУБЛИКА).

Уполномоченный представитель производителя на территории РФ: ООО «Фирма Консалтинг и Коммерция» (ООО «Фирма К и К», юридический адрес: 117218, г. Москва, ул. Новочеремушкинская, д.34, корп.1, пом. VII).

Уполномоченный представитель производителя, официальный импортер на территории РБ: УП «ФИАТОС», г. Минск, ул. Фабричная, 26, часть изолированного помещения 4Н.

Сервисный центр в РБ: г. Минск, ул. Фабричная, 26, часть изолированного помещения 4Н, т/ф (+375 17) 392-00-11

Актуальная информация для потребителя: <http://littledoctor.ru/info/>

ДОПОЛНИТЕЛЬНЫЕ ПРИНАДЛЕЖНОСТИ К ИРРИГАТОРУ*

Насадка AQUAJET LD-SA01



- Предназначена для использования с ирригаторами AQUAJET LD-A3, LD-A8
- Изготовлена из пластика
- Для индивидуального использования
- Количество в упаковке – 2 шт.

Насадка AQUAJET LD-SA02



- Специальная субгингивальная насадка с гибким наконечником для чистки и гигиены труднодоступных мест
- Предназначена для использования с ирригаторами AQUAJET LD-A3, LD-A8
- Изготовлена из пластика с гибким распылителем
- Для индивидуального использования
- Количество в упаковке – 2 шт.

Насадка AQUAJET LD-SA05



- Насадка с щеткой предназначена для использования с ирригаторами AQUAJET LD-A3, LD-A8
- Изготовлена из пластика
- Для индивидуального использования
- Количество в упаковке – 2 шт.

* Приобретаются отдельно.

AQUAJET®

LD-A3



Вы можете скачать Руководство
по эксплуатации по ссылке:
www.littledoctor.sg/manuals



www.AQUAJET.sg
www.LittleDoctor.sg

CE

IPX5

